



# Massivholzprodukte Sauna, Bad & Garten

Katalog 2023

Echte Böttcher-Qualität  
**MADE IN GERMANY**

**25**  
JAHRE

Ihr Fachpartner für Abgassysteme, Öfen & Outdoor-Lifestyle



## Sauna-Aufgusskübel und -eimer



701/05ES, 701/01ES, 401/05, 401/01ES, 401/04



401/06, 501/05, 602/01ES, 602/02ES

### Sauna-Aufgusskübel und -eimer aus Massivholz

5 Liter-Version (Best.Nr. 701, 401 und 501): ca. Ø25 cm x 20 cm, mit Griff ca. 30 cm hoch. Mit zwei verzinkten Bandstahlreifen.

4 Liter-Version (Best.Nr. 602): ca. Ø25 cm x ca. 16 cm, mit Griff ca. 26 cm hoch. Mit zwei Holzreifen.

Eimer „401/06“ mit Hanftrageseil, alle anderen Kübel mit verlängerter Griffdaube.

Günstige Verpackungseinheiten: ca. 10-20 Kübel pro Karton, ca. 30-40 Kübel in Tauchbottich, ca. 120 Kübel / Palette.

Best.Nr.	Ausführung
701/01ES	Nadelholz, natur belassen, inkl. Einsatz
701/05ES	Nadelholz, ringsum transp. hygieneversiegelt, inkl. Einsatz
401/01ES	Lärche, natur belassen, inkl. Einsatz ES 5L oder ES 5L PG
401/04	Lärche, außen geflammt, innen transparente Hygienevers.
401/05	Lärche, innen und außen transparente Hygieneversiegelung
401/06	Lärche-Eimer (Hanftrageseil), innen und außen transp. Hyg.vers.
501/05	Kambala, innen und außen transparente Hygieneversiegelung
602/01ES	Espe natur belassen, mit Holzreifen, inkl. Einsatz
602/02ES	Thermo-Espe (dunkel) mit Holzreifen, inkl. Einsatz



801 sw, 802 sw, 802 cp, 802 sw/gd



806 au, 806 cp, 806 rg, 806 bg, 806 sw/rg

### Sauna-Aufgusskübel und -eimer aus Metall (geschütztes Design / Geschmacksmuster)

Kübel Best.Nr. „802 ...“ aus Aluminium, mit geradem Holzgriff. 5 Liter, Ø24 cm x 15,5 cm.

Eimer Best.Nr. „806 ...“ aus Aluminium mit flexiblem Tragegurt (hygienisch ummanteltes Gurtmaterial). 5 Liter, Ø23,5 cm x 16 cm.

(\*) Bitte geben Sie bei den Kübeln und Eimern aus Aluminium den gewünschten Farbcode mit an.

Einfarbig uni: schwarz (sw), aubergine metallic (au), champagner (cp), rosé gold (rg) oder birkengrün (bg);

oder zweifarbig: außen schwarz / innen goldorange (sw/gd) bzw. außen schwarz / innen rosé gold (sw/rg).

Zur Kombination mit Metallkübeln und -eimern empfehlen wir die Verwendung von Weichholz- oder Silikon-Kellen.

Best.Nr.	Ausführung
801 sw	Stahlblech, schwarz, 4 Liter, Ø22 cm x 14 cm, mit Bügelgriff
802 .. (*)	Alu, gerader Griff, uni schwarz (sw) oder champagner (cp)
802 sw/gd	Alu, gerader Griff, schwarz / gold, 5 Liter, Ø24 cm x 15,5 cm
806 .. (*)	Alu, Gurthenkel, einfarbig Farbton "au", "cp", "rg" oder "bg"
806 sw/rg	Alu, Gurthenkel, schwarz / rosé-gold, 5 Liter, Ø23,5 cm x 16 cm

## Einsätze / Schüsseln für Aufgusskübel und -eimer

Alle natur belassenen Kübel ohne Hygieneversiegelung müssen mit Einsatz benutzt werden. Die Edelstahlschüsseln für die Eimer „401/06“ (auch ohne Seil erhältlich) eignen sich sowohl für die Sauna als auch sehr gut für Oliven und andere Lebensmittel.

Best.Nr.	Ausführung
ES 5L PG	Kunststoffeinsatz platingrau., für alle 5-Liter-Kübel / -Eimer
ES 5L	Kunststoffeinsatz milchig-transp., für alle 5-Liter-Kübel / -Eimer
ESVA 2L	Edelstahlschüssel 2 l, für Eimer 401/06 ohne Griffdaube

## Aufgusskellen



430/01, 430/02 p, 432/02



430/03, 430/04

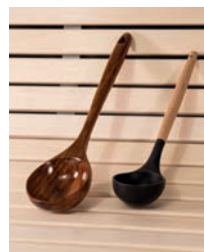

530/02, 830/02 sw



ES 5L PG, ES 5L, ESVA 2L

Best.Nr.	Ausführung
430/01	ca. 50 cm lang, aus Pappelholz, mit Lederriemen
430/02 p	ca. 40 cm lang, Premiumkelle aus Pappelholz mit Lederriemen
432/02	ca. 40 cm lang, aus Komu-Holz (natur), mit Lederriemen
430/03	ca. 70 cm lang, großer Löffel aus Buche
430/04	ca. 70 cm lang, große Kelle aus Pappel
530/02	ca. 36 cm lang, aus transparent lackiertem Komu-Holz
830/02 sw	ca. 32 cm lang, aus schwarzem Silikon mit hellem Holzgriff

## Sauna-Kopfstützen

Entweder unsere „Hängematten für den Kopf“, benutzbar sowohl als Kopfstütze als auch als Rückenlehne, gefertigt aus Weichholz, mit abnehmbarer (Klettverschluss) und waschbarer Stoffbespannung. Angegebene Maße: B x T x H.



KS01

Oder die innovativen 4-Punkt-Kopfauflagen mit 4 konkaven flexibel gelagerten Scheiben.

Für die Sauna aus Red Cedar oder Espe / Pappel (Abachi nur noch auf Anfrage). Für Hammam (Dampfsauna) aus weißem Kunststoff - auf Wunsch mit Stoffbezug („FAB“, siehe unten).



KS 4P PA & KS 4P RC



KS 4P HA & KS 4P HA + FAB

Best.Nr.	Ausführung
KS01	mit geschweiften Seitenteilen, ca. 45 x 40 x 20 cm
KS 4P PA	4-Punkt Sauna-Kopfauflage aus Pappel / Espe
KS 4P RC	4-Punkt Sauna-Kopfauflage aus Western Red Cedar
KS 4P HA	4-Punkt Kopfauflage Kunststoff für Hammam (mit Stoff)



## **Fußwannen aus Lärche oder Kambala**

Sauber gehobelt und geschliffen, wasserfest verleimt, zwei verzinkte Bandstahlreifen, ca. 16 Liter Inhalt, Durchmesser oben ca. 40 cm, 20 cm hoch, zwei verlängerte Dauben (30 cm) als Griffe. Günstige Verpackungseinheiten: 4 - 5 Stück pro Karton, ca. 14 Stück in Standard-Tauchbottich, ca. 48 Stück pro Europalette.

(\*) Bei natur belassenen Fußwannen „410/01ES“ und „410/02ES“ gehören Kunststoffeinsätze „ES FW“ zum Standard-Lieferumfang, da sie sonst undicht werden können.



410/01ES



410/05



521/05



521/09

<b>Best.Nr.</b>	<b>Ausführung</b>
<b>410/01ES</b>	Lärche, innen und außen Holz naturbelassen mit Einsatz (*)
<b>410/02ES</b>	Lärche, außen geflammt, innen naturbelassen mit Einsatz (*)
<b>410/03</b>	Lärche, außen geflammt, innen blaue Hygieneversiegelung
<b>410/04</b>	Lärche, außen geflammt, innen transp. Hygieneversiegelung
<b>410/05</b>	Lärche, innen und außen transparente Hygieneversiegelung
<b>410/09</b>	wie 410/05, inkl. Ablauf mit Standrohr verchromt, + Sockel
<b>521/05</b>	Kambala, innen und außen transp. Hygieneversiegelung
<b>521/09</b>	wie 521/05, inkl. Ablauf mit Standrohr verchromt, + Sockel
<b>ES FW</b>	Kunststoffeinsatz milchig-transp. für Fußwannen ohne Ablauf

## **hohe Fußwannen aus Kambala**

Sauber gehobelt und geschliffen, wasserfest verleimt, 3 verzinkte Bandstahlreifen, innen und außen mit transp. Hygieneversiegelung beschichtet, Durchmesser ca. 42 cm, Höhe ca. 31 cm + ca. 3,5 cm Sockel, randvoll ca. 29 Liter Inhalt, Wasserablauf im Boden mit 25 cm Standrohr als Überlaufsicherung oder Clicker-Ventil.



521/07



521/07



521/06

<b>Best.Nr.</b>	<b>Ausführung</b>
<b>521/06</b>	Wasserablauf mit Clicker-Ventil oder Stöpsel
<b>521/07</b>	Wasserablauf mit Standrohr aus V2A als Überlaufsicherung

## große Fußbadebottiche (Ø 51 cm / Ø 63 cm)

### aus Lärche oder Kambala

Gleiche stabile Konstruktion wie bei Sauna-Tauchbottichen, zylindrische Form, zwei verzinkte nachspannbare Bandstahlreifen, innen und außen transparent hygieneversiegelt, Innenhöhe ca. 31 cm, außen ca. 49 cm (ausreichend Bodenfreiheit für Geruchverschluss), auf Wunsch auch andere Höhen möglich. Mit Wasserablauf entweder mit Clickerventil oder mit Standrohr.

(\*) Bitte bei der Bestellnummer Holzart einfügen:

L für Lärche oder K für Kambala.

Best.Nr. (*)	Ausführung	Lärche	Kambala
FW...50/06	Ø 51 cm, Wasserablauf mit Clicker-Ventil		
FW...50/07	Ø 51 cm, Ablauf mit 275 mm Standrohr Messing / Chrom		
FW...63/06	Ø 63 cm, Wasserablauf mit Clicker-Ventil		
FW...63/07	Ø 63 cm, Ablauf mit 275 mm Standrohr Messing / Chrom		



FW K 50/07

## Eimer-Schwallduschen aus Kambala

Großer 29-Liter-Eimer aus Kambalaholz mit 3 Edelstahlreifen, ø 42 cm, Höhe ca. 31 cm, in 2 Oberflächenausführungen:

- Indoor Version „transparent“: Eimer ringsum (innen und außen) mit transparenter Hygieneversiegelung beschichtet (nicht uv-beständig)
- Outdoor Version „blau“: Eimer innen mit schwimmbadblauer Hygieneversiegelung, außen mit Wetterschutzöl behandelt. Angenehmer, breiter und voller Guss. Sehr gut dosierbarer Schwall. Kräftiges, weißes Zugseil mittig als Schlaufe am Eimer befestigt. Wasserinhalt am Füllventil einstellbar von ca. 5 bis 15 Liter. Anschluss an 3/8" AG oder 1/2" AG von links oder rechts möglich (Schlauch nicht im Lieferumfang enthalten). Komplett mit 2-teiliger Aufhängevorrichtung aus Edelstahl, für Wand- und Deckenmontage. Alle Einzelteile sind jederzeit ohne Werkzeug demontierbar. Für Verwendung in aggressivem Umgebungsklima (Chlor, Salz) empfehlen wir, die Aufhängung entweder in der „SDV4A“ Ausführung zu bestellen (hoch korrosionsbeständiger V4A Edelstahl, Aufpreis siehe unten) oder die feuer- bzw. schleuderverzinkte Aufhängung „SD VZ“ mit Kunststoff-Drehachse („SD VZ“ ohne Aufpreis).



522/05



522/03



Einzelteile / Lieferumfang 522/05  
(separate parts 522/05)



SD VZ

Best.Nr.	Ausführung
522/05	Für Innenräume: innen und außen transparente Hygieneversiegelung
522/03	UV-beständig: innen blaue Hygieneversiegelung, außen Wetterschutzanstrich
SDV4A	Aufpreis für Aufhängung in V4A Ausführung (neu: "SD VZ" ohne Aufpreis)



## Sauna-Tauchbottiche in Standardausführung

Sauber rund ausgehobelt und geschliffen, wasserfest mit doppelter Keilnut verleimt, 3 verzinkte nachspannbare Bandstahlreifen, inklusiv Wasserablaufventil mit Edelstahl-Standrohr als Überlaufsicherung, inklusiv fest eingebauter Innentrittstufe und Außenleiter zum Anhängen. Außenhöhe 100 cm, Innentiefe 82,5 cm. Die transparente Hygieneversiegelung ist nicht uv-beständig, das Dekorwachs (grün, rot, blau oder kirschbaumfarben) ist für Innenräume konzipiert.

Ausstattungsvarianten siehe nachfolgende Seiten: uv-beständiger Außenanstrich mit Deckel, alternative Ab-/ Überläufe, Treppen, Sitze, Abmessungen, Wandanschluss-Verkleidungen und Edelstahlreifen.



Standard Equipment

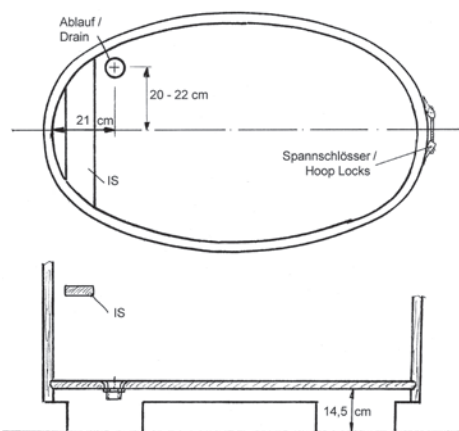

Ablaufposition (drain position)



K500/03

**Oval, 100 cm lang, 72 cm breit.** Inhalt ca. 336 Liter bei 70 cm Wasserstandshöhe:

Best.Nr.	Ausführung
442/01	Lärche, innen blaue Hygieneversiegelung, außen geflammt
442/01xx	Lärche, innen blau, außen grün (GR), rot (RO), blau (BL) oder kirschbaum (KB) lasiert
442/02	Lärche, innen transparente Hygieneversiegelung, außen geflammt
442/03xx	Lärche, innen transp., außen grün (GR), rot (RO), blau (BL) oder kirschbaum (KB)
442/03	Lärche, innen und außen transparente Hygieneversiegelung
K500/02	Kambala, innen transparente Hygieneversiegelung, außen naturbelassen
K500/03	Kambala, innen und außen transp. Hygieneversiegelung



443/03



K510/03



K500/02

**Oval, 110 cm lang, 77 cm breit,** Inhalt ca. 406 Liter bei 70 cm Wasserstandshöhe:

Best.Nr.	Ausführung
443/01	Lärche, innen blaue Hygieneversiegelung, außen geflammt
443/01xx	Lärche, innen blau, außen grün (GR), rot (RO), blau (BL) oder kirschbaum (KB) lasiert
443/02	Lärche, innen transparente Hygieneversiegelung, außen geflammt
443/03xx	Lärche, innen transp., außen grün (GR), rot (RO), blau (BL) oder kirschbaum (KB)
443/03	Lärche, innen und außen transparente Hygieneversiegelung
K510/02	Kambala, innen transparente Hygieneversiegelung, außen naturbelassen
K510/03	Kambala, innen und außen transp. Hygieneversiegelung

## Sauna-Tauchbottiche in Standardausführung, Oberflächenvarianten



442/01



442/02

### Tauchbecken aus „Harzer Kelo-Fichte“ mit Kunststoffeinsatz

Aus am Stamm vorgetrockneter Fichte in rustikaler Holzsortierung - konkurrenzlos preiswert aber natürlich nicht makellos.

Ausstattung / Maße siehe unten.

Wir unterstützen mit dem Verkauf dieser Bottiche kleine Waldbauern in unserer Region, deren Wälder durch Stürme, Dürre und Käferbefall zerstört wurden



743/01ES

## Sauna-Tauchbecken mit Kunststoffeinsatz, z.B. für gewerbliche Sauna

Freistehendes Sauna-Tauchbecken aus Lärche oder Kambalaholz (auf Anfrage auch aus Fichte) inkl. Kunststoffeinsatz aus blauem Sanitär-PE mit angeformter Innentrittstufe und Überlaufrinne (bereits mit Geruchverschluss am Ablauf verbunden).

L x B x H = ca. 112 cm x 79 cm x 101 cm, 280 Liter Inhalt. Holzbottich mit 3 nachspannbaren feuerverzinkten Bandstahlreifen, inklusive Hängeleiter. Transparente Hygieneversiegelung ist nicht uv-beständig. Outdoor Ausstattung siehe S. 9 Größe „110x77“.

Wir empfehlen für gewerbliche Anlagen: Nachfüllautomatik mit Blockauftritt und Technikverkleidung (NF Paket, siehe unten), Außenseite hygieneversiegelt oder mit Wetterschutzlasur oder Dekorwachs behandelt.



K510/02ES



K510/03ES + NF Paket



443/03KBES + 443/02ES



443/03ES + NF Paket

Best.Nr.	Ausführung
K510/02ES	Kambala, Holzoberfläche natur belassen
K510/03ES	Kambala, Bottich außen mit transparenter Hygieneversiegelung behandelt
443/02ES	Lärche, Außenseite geflammt
443/03xxES	Lärche, Bottich grün (GR), rot (RO), blau (BL) oder kirschbaumfarben (KB) lasiert
443/03ES	Lärche, Bottich außen mit transparenter Hygieneversiegelung behandelt
743/01ES	Fichte, Holzoberfläche natur belassen („Harzer Kelo-Fichte“)

## Nachfüllautomatik für Sauna-Tauchbecken mit Kunststoffeinsatz

Das Nachfüllset besteht aus: Wassereinflaßdüse, Magnetventil, Nachfüllsteuerung mit einstellbarer Nachlaufzeit, Wasserstandsensor und Kugelhahn am Ablauf (anstatt Stopfen).

Die Technikverkleidung ist als Wandanschlussverkleidung konstruiert (rückseitig offen; geschlossen gg. Aufpreis).

Funktion: nach jedem Tauchbad durch einen Saunagast wird automatisch eine einstellbare Menge Frischwasser nachgefüllt (detaillierte Beschreibung im Prospekt).

Anschluss: Steuerung an 230 V über FI-Schalter und Stromunterbrecher / Schalter. Wasserversorgung über Rohrunterbrecher (Rückflussverhinderer) und Absperrhahn an das Magnetventil jeweils unter der Verkleidung.

Best.Nr.	Ausführung	für Lärche	Kambala
NF	Nachfüllset (s.o.). Bitte zus. bestellen: Verkleidung + Blockauftritt		
NF Paket	Nachfüllpaket = Nachfüllset inkl. Wandanschlussverkleidung und Blockauftritt		



## Sauna-Tauchbottiche und Badebottiche mit größerem Wasserinhalt

Ausführung wie bei „Sauna-Tauchbottichen in Standardausführung“ beschrieben, jedoch: generell innen und außen mit transparenter Hygieneversiegelung, je nach Größe zusätzliche Bandstahlreifen.

Achtung: transparente Hygieneversiegelung ist nicht uv-beständig. Ausstattungsvarianten siehe nächste Seite.

Best.Nr.: (\*) ... Bitte fügen Sie bei der Best.Nr. ein „K“ für Holzart Kambala oder ein „L“ für Lärche ein.

**Bsp. für Sondermaße:** Ø133 cm, Ø96 cm, Ø82 cm, (75 -) 97 x 64 cm, 146 x 79 cm, generell: länger, breiter ...



TB K 130x79x100 + K556 + UL MS

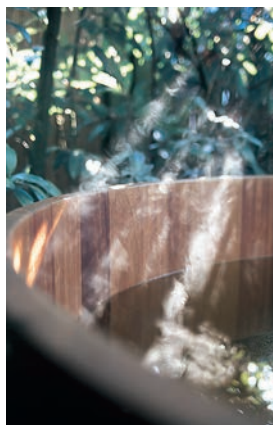

Detail TB K 153



TB K 168x106x100 + 5 x IS120K + UL + „Specials“

Lärche Kambala

Best.Nr. (*)	L x B (cm)	Inhalt bei 70 cm Wasserstand
TB...122x72	122 x 72	434 Liter
TB...130x79	130 x 79	483 Liter
TB...161x79	161 x 79	644 Liter
TB...149x90	149 x 90	616 Liter
TB...168x106	168 x 106	812 Liter
TB...112	Ø 112	623 Liter
TB...153	Ø 153 (**)	siehe Hinweis S. 9 unten. 1183 Liter

## Zubehör und alternative Ausstattung für Sauna-Tauchbottiche.

Preisangaben für separate Einzelbestellung oder zur Differenzberechnung bei alternativer Ausrüstung.

Eine der beschriebenen Ausführungen (z.B. Hängeleiter, Edelstahl-Standrohr, Innenstufe) ist im Komplettpreis für den Tauchbottich zum Teil bereits enthalten (siehe Lieferumfang).

Best.Nr.	Ausführung
<b>Bottichmaße: Außenhöhe 110 cm bzw. 120 cm anstatt 100 cm.</b>	
inkl. längerer Hängeleiter und Standrohr. Höhe / Anzahl der Stufen bleiben unverändert	
Größenklassen: A=100x72 bis 110x77, B=122x72 bis 168x106, C=Ø153	
<b>H110...</b>	Außenhöhe 110 cm bei Bottichgröße ...
<b>H120...</b>	Außenhöhe 120 cm bei Bottichgröße ...
<b>Bottichmaße (länger, kürzer, breiter, niedriger auf Anfrage):</b>	
<b>531</b>	Tauchbottich bis zu 4 cm schmaler (noch schmaler auf Anfrage)
<b>533</b>	Tauchbottich teilbar in 2 Hälften (à ca. halbe Länge) ausgeführt

**Wandanschlussverkleidungen:** Preise siehe „weitere Ausstattungsvarianten für Badewannen“.

Ermöglicht sauberen Anschluss des Bottichs an raumseitige Wand oder Raumecke (siehe Prospekt „Badewannen / Whirlpools“).

**Befestigungssatz für Deckel (siehe rechts. Ohne Montage. Pro Deckel / Deckelhälfte mind. 2 Sets)**



Best.Nr.	Ausführung		
<b>Ab- / Überlauf:</b>			
577	Edelstahl-Standrohr (im Preis für Tauchbottich inkl.)		
Siphon TB	Siphon / Geruchverschluss zum Standrohrventil		
ÜL	Außenliegender Überlauf aus PVC, inkl. Siphon, Ablauf mit Stopfen (anstatt Standrohr)		
ÜL MS	wie vor, jedoch Überlauf aus verchromtem Messing,, inkl. Siphon		
<b>Treppen: (Hängeleiter im Bottichpreis inkl.)</b>		<b>Lärche</b>	<b>Kambala</b>
...552	Hängeleiter aus Kambala, naturbelassen oder Lärche, geflammt		
...554	Hängeleiter aus Lärche oder Kambala, mit transp. Versiegelung		
...556	freistehender Blockaustritt aus L oder K, mit transparenter Versiegelung		
<b>Innenstufen / Sitze:</b>			
IS80	Innentrittstufe / Sitzbrett für Bottiche bis 80 cm Breite		
IS120	Innentrittstufe / Sitzbrett für Bottiche von 80 bis 120 cm Breite bzw. Ø		
IS150	Innentrittstufe / Sitzbrett für Bottiche von Ø 120 cm bis Ø 153 cm		



K556 „Block“



Deckel Red Cedar / Lasur, TB Kambala



TB K 130x79 + Deckel Sperrholz / Lasur



IS80



Deckel Bootsbau-Sperrholz / Lasur, TB Kambala



**Bandstahlreifen aus Edelstahl** anstatt feuerverzinkter Reifen (siehe Tabelle unten, Preise für kompletten Satz)  
**Outdoor-Lasuranstrich** an Bottichaußenseite + **Deckel** aus Western Red Cedar oder Bootsbau-Sperrholz zum Schutz der Bottichinnenseite. Für Outdoor-Nutzung zwingend erforderlich, da die transparente Hygieneversiegelung nicht uv-beständig ist. Aufpreis gilt gegenüber der Version „innen und außen transparent versiegelt“. Bei Bottichen, die an der Außenseite natur belassen oder geflammt sind, wird zusätzlich die Preisdifferenz zwischen den Versionen .../03 und .../02 berechnet. Die Variante „Lasuranstrich ohne Deckel“ ist nur geeignet, wenn ein Deckel nachgerüstet wird oder der Bottich innen z.B. schwimmbadblau ist.

Bottichgröße	Edelstahlreifen	Lasuranstrich ohne Deckel	Bootsbau-Sperrholz	Red Cedar (massiv, astfrei)
Länge x Breite				
100 cm x 72 cm				
110 cm x 77 cm				
122 cm x 72 cm				
130 cm x 79 cm				
161 cm x 79 cm				
149 cm x 90 cm				
168 cm x 106 cm				
Ø 112 cm				
Ø 153 cm				

(\*\*) bei der Größe Ø153 cm sind „normale“ Edelstahlreifen im Standardlieferungsumfang enthalten. Bottiche, die voraussichtlich über einen längeren Zeitraum befüllt bleiben und Bottiche, die im Freien aufgestellt werden, müssen jedoch zwingend mit diesen extra starken Edelstahlreifen ausgestattet werden (können sonst reißen).

## Badewannen

Alle Badewannen sind in Standardausführung wie folgt ausgestattet: aus Lärche oder Kambala, innen und außen mit transparenter Hygieneversiegelung beschichtet, alternativ auch Behandlung mit seidenmattem Hartwachsöl möglich.

Bei intensiver Nutzung (z.B. gewerblich oder als Duschwanne) können wir die Wanne an der Innenseite 4x anstatt 3x mit Hygieneversiegelung behandeln. Die transparente Versiegelung ist nicht uv-beständig (Outdoor-Ausstattung mit Deckel und Wetterschutzlasur s. S. 9).

Je nach Größe mit 3 - 4 nachspannbaren feuerverzinkten Bandstahlreifen, inklusive Ablauf mit Clicker-Ventil (einmal drücken = zu, noch mal drücken = auf) und Siphon mit Ø50 mm Rohrstützen unter dem Wanneboden.

Wir empfehlen eine Überlaufsicherung (siehe S. 12), falls der Raum keinen Bodenablauf hat. Bitte Türinnenmaß für Transport kontrollieren. Auch **Sondermaße** möglich (z.B. „2x Form Kopfende“, Zwischenlängen, breiter, Ø132 cm, Ø96 cm, Ø 82, 75 x 64 cm, 97 x 64 cm, 75 x 52 cm) sowie „demontierbarer Sockel“ (s. S. 12, somit um 10 cm reduzierte Transporthöhe). Die **Außenhöhe** kann je nach Kundenwunsch zwischen 60 und 70 cm liegen (Innentiefe jeweils 17,5 cm weniger). Bei maximal 40 cm Außenhöhe (z.B. als Kinder- oder Duschwanne) reduziert sich der Preis.

**Bitte bei der Bestellung angeben:** Oberflächenbehandlung und Wannenhöhe sowie eine kleine Skizze mit folgenden Angaben: Positionen von Ab- und Überlauf, Reifenspannschlössern (im Bereich von Kopf- und Fußende möglich), ggf. Rückenlehnen sowie die Aufstellungssituation im Raum ggf. mit Wandanschlussverkleidung (mit Maßen).

(\* ) ... Bitte fügen Sie bei der Best.Nr. ein „K“ bzw. „L“ für Holzart ein.



BW L 122x72x65/75 Kt, WA längs



BW K 130x79x60/70 Kt



BW K 151x73x70/80 UL PVC, WA Eck, antik



BW K 135x73x60/70 UL PVC, WA längs, antik



BW L 151x73x60/70 Kt, UL Chr, RL, WA längs, V2A



BW K 167x73x70 Kt, UL Chr





BW L 149x90x70 Kt, UL Chr, RL D, Phos



BW K 161x79x70/80 Kt, WA Eck diag.

Best.Nr. (*)	Außenmaße	Inhalt bei 30 cm	Lärche	Kambala
	Länge x Breite	Wasserstand		
BW...119x73	119 cm x 73 cm	162 Liter		
BW...135x73	135 cm x 73 cm	195 Liter		
BW...151x73	151 cm x 73 cm	228 Liter		
BW...167x73	167 cm x 73 cm	261 Liter		
BW...183x73	183 cm x 73 cm	294 Liter		
BW...100x72	100 cm x 72 cm	144 Liter		
BW...110x77	110 cm x 77 cm	174 Liter		
BW...122x72	122 cm x 72 cm	186 Liter		
BW...130x79	130 cm x 79 cm	207 Liter		
BW...161x79	161 cm x 79 cm	276 Liter		
BW...149x90	149 cm x 90 cm	264 Liter		
BW...168x106	168 cm x 106 cm	348 Liter		
BW...164x140	164 cm x 140 cm	500 Liter		
BW...Ø112	Ø 112 cm	267 Liter		
BW...Ø153	Ø 153 cm	507 Liter		



WW K 164x140x70/80 „LoveBoat“,  
UL PVC, WA Kopf, UWS, WP-Technik



BW K 168x106x70 V2A, TAB, TS



## Ausstattungsvarianten für Badewannen



OWR



D So



D So



RL F + OWR



UL PVC BW



UL Chr BW



RL DL



FS K



KT



FM 100x60ER

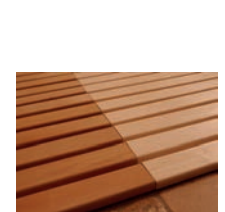

FM ... ER & ... PA

Best.Nr.	Ausführung		
OWR	oberer Wannenrand: Kopf- oder Fußende 10 cm höher als der Rest der Wanne		
KT	Kontur-Ausschnitt 10 cm hoch, unten an den Längsseiten. Ansonsten wird nur im Bereich des Abflaufs ein kleinen Ausschnitt vorgesehen		
D So	Demontierbarer Sockel. Dadurch um 10 cm reduzierte Transporthöhe		
UL PVC BW	Außenliegender Wasserüberlauf aus PVC (muss verkleidet werden, inkl. Siphon)		
UL Chr BW	Außenliegender Wasserüberlauf aus verchromtem Messing (inkl. Siphon)		
SR BW	Edelstahl-Standrohr (ohne Siphon. Standrohr steht in der Wanne, anstatt Clicker-Ventil)		
4x Hyg	Innenseite 4x anstatt 3x hygieneversiegelt: gegen Aufpreis		
	Fußmatten / Rollroste:	<b>60x45 cm</b>	<b>100x60 cm</b>
FM..x..TH	hochwertige Fußmatte aus dunkler Thermo-Esche, geölt		
FM..x..PA	preiswerte Fußmatte aus heller Pappel / Espe, natur belassen		
FM..x..ER	wie vor, aus Rot-Erle. Leisten an 3 flexiblen Riemen mit Klammern befestigt		
		<b>Lärche</b>	<b>Kambala</b>
RL F..	Fest eingebaute Rückenlehne. Ergonomisch korrekte Unterstützung des Rückens in jeder Sitz- und Liegeposition		
RL D..	Demontierbare Rückenlehne mit Saugnäpfen (reinigungsfreundlicher)		
FS..	Fußstütze: demontierbar mit Saugnäpfen für kl. Personen in gr. Wannen		
TS..	Trittstufe: L x B x H = ca. 60 cm x 25 cm x 17,5 cm (= Höhe Wannenboden)		
TAB..80	Ablagebrett / Tablett: quer über die Wanne, B = ca. 25 cm, L max. 80 cm		
TAB..110	Ablagebrett / Tablett: quer über die Wanne, B = ca. 25 cm, L max. 110 cm		



FM 60x45 TH

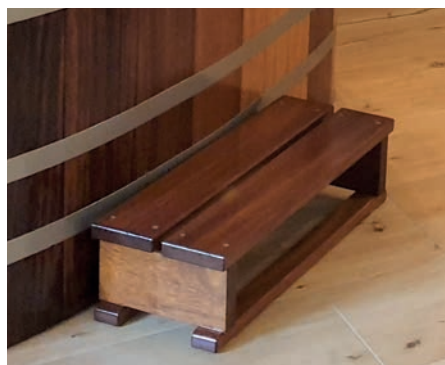

TS K



TAB L 80



## weitere Ausstattungsvarianten für Badewannen

**Bandstahlreifen aus Edelstahl, Best.Nr. „V2A“** anstatt feuerverzinkt „VZ“ (siehe Tabelle, Preise für kompletten Satz)

**Bandstahlreifen rostig / antik patiniert, Best.Nr. „antik“** anstatt feuerverzinkt (siehe Tabelle, Preise für kompletten Satz)

**Wandanschlussverkleidung, Best.Nr. „WA“** (siehe Tabelle)

Wenn die Wannen mit außenliegendem Wasserüberlauf aus PVC ausgestattet werden und / oder relativ nah an einer Wand oder Raumecke stehen, empfehlen wir eine Wandanschlussverkleidung.

**Preise gelten für Holzart Lärche.** Bei Kambala berechnen wir einen Aufschlag.

Der Aufpreis für die Aufstellvariante „**in Nische eingebaut**“ gilt bis zu einer Nischenlänge, die maximal 50 cm über der Wannenlänge liegt. Weitere individuelle Lösungen für Verkleidungen bieten wir gern auf Anfrage an.



VZ



WA längs



WA Ecke



V2A



WA Ecke diag.



WA Nische

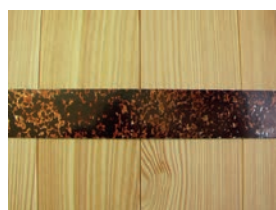

antik

**Wannengröße**

**Edelstahlreifen  
oder antike Reifen**

**Wandanschlussverkleidung Holzart Lärche oder Kambala**  
"längs", "Kopf-/ Fußende" "Ecke" "Nische"

119 cm x 73 cm

135 cm x 73 cm

151 cm x 73 cm

167 cm x 73 cm

183 cm x 73 cm

100 cm x 72 cm

110 cm x 77 cm

122 cm x 72 cm

130 cm x 79 cm

161 cm x 79 cm

149 cm x 90 cm

168 cm x 106 cm

164 cm x 140 cm

Ø 112 cm

Ø 153 cm

## Duschkabinen

Exklusive Duschkabine passend zur Duschatrennung „Heiler 550 Echtglas mit CleanTec Oberfläche“, aus Western Red Cedar mit Boden aus Kambala oder Lärche, innen und außen mit transparenter Hygieneversiegelung behandelt, inklusiv Standardablaufventil 1½“ und 3 nachspannbaren feuerverzinkten Bandstahlreifen.

Die Innenhöhe der Kabine ist ca. 17,5 cm geringer als außen.

Wir empfehlen, die Kabine ab Werk mit Montageeinheit für eine Aufputz-Brausearmatur 150 mm zu bestellen (in Rückwand eingebaut). Der Wasseranschluss erfolgt sinnvollerweise rückseitig mit Panzerschläuchen.

Auf Wunsch kann die Kabine teilbar ausgeführt werden sowie mit separater Trittstufe, Edelstahlreifen und seitlichen Blenden (um Anschlüsse hinter der Kabine zu verdecken) geliefert werden.

Die rahmenlosen Türen der Heiler-Duschatrennung lassen sich nach außen öffnen, sind 180 cm hoch und mit mattverchromten Beschlägen versehen. Die Scharniere sind innen flächenbündig eingelassen.

Die Form der Duschkabinen entspricht im vorderen Bereich der geschlossenen Duschatrennung, wobei der Rand der Kabine weiter außen liegt als die Duschatrennung. Das Spritzwasser läuft somit von der Abtrennung in die Kabine.

Alternativ zur Ausführung mit Glastüren können wir die Kabine „DK RC OT“ mit einem Duschvorhang-Ring von PHOS aus gebürstetem Edelstahl ausstatten (siehe Foto Seite 15). Die Form des Vorhangrings entspricht dabei der Kontur der Duschkabine. Armaturen sowie die zuvor genannte Zusatzausstattung gehören nicht zum Standardlieferungsumfang.

Wir sind Ihnen gern bei der Überprüfung behilflich, ob die Kabine zum Transport teilbar ausgeführt werden muss. Sämtliche Gänge inkl. Treppen müssen hierfür mindestens ca. 100 cm breit sein. Die erforderliche Türbreite richtet sich nach der Wanddicke am Türrahmen und der Länge der sich an die Tür anschließenden Wände (eine Türbreite von 75 – 80 cm reicht in der Regel aus).

Bei Bestellung bitte angeben: Positionen von Ablauf und Reifenspannschlössern sowie Aufstell- und ggf. Transportwegskizze. Auf Anfrage sind auch Sonderanfertigungen in anderen Abmessungen möglich.



*DK RC, V2A DK, ME DK*



*DK RC, V2A DK, ST DK*

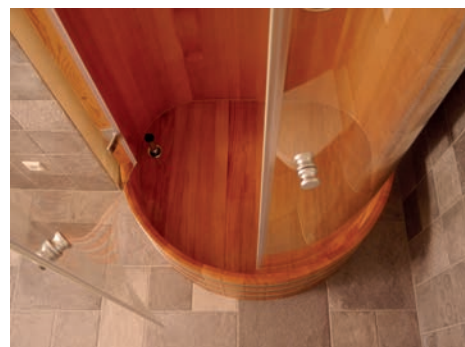

*DK RC halb geöffnet / half opened*



*DK RC geöffnet / opened*

Best.Nr.	Ausführung
<b>DK RC</b>	Duschkabine T x B x H: ca. 97 cm x 116 cm x 220 cm / 40 cm inkl. Echtglastüren
<b>DK RC OT</b>	Duschkabine ohne Glastüren (z.B. für Duschvorhang)
<b>V2A DK</b>	1 Satz Edelstahlreifen anstatt feuerverzinkt
<b>BL DK</b>	2 Blenden 220 cm x 16 cm als seitlicher Abschluss der Rückwand
<b>ST DK</b>	Einstiegsstufe 17,5 cm hoch (= Höhe Kabinenboden)
<b>TB DK</b>	teilbare Ausführung (das vordere 40 cm hohe Teil lässt sich abnehmen)
<b>VR DK</b>	Vorhangring Edelstahl gebürstet von PHOS, passend zur Form der Kabine
<b>ME DK</b>	Montageeinheit Viega Gemini für Aufputzarmatur 150 mm, montiert





DK RC, V2A, ME DK (+ WW K)



Scharnier innen bündig



Scharnier außen



BL DK

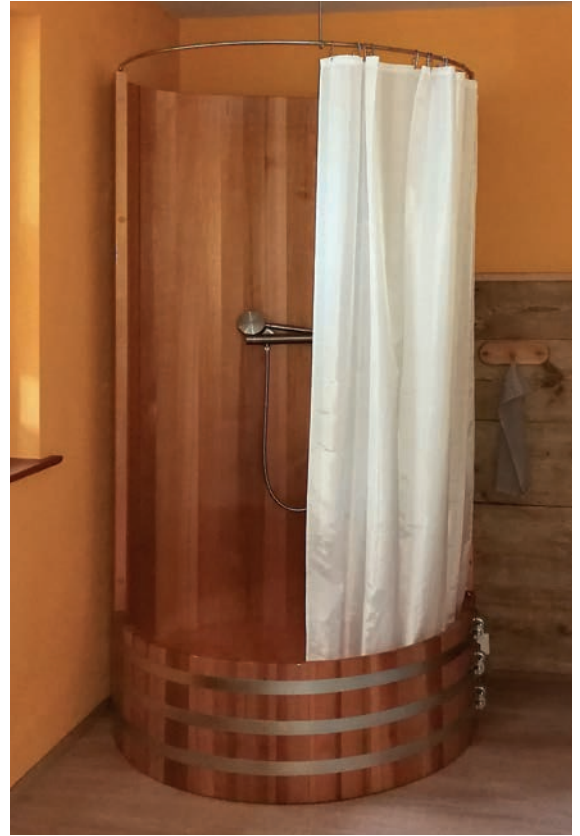

DK RC OT, Vorhang PHOS, V2A, ME DK

## Waschbecken

Als auf dem Fußboden stehende Säule oder als Aufsatzbecken zur Montage auf einem separaten Tisch o.ä., aus Lärche oder Kambala, innen und außen mit transparenter Hygieneversiegelung beschichtet, mit 2 nachspannbaren feuerverzinkten Bandstahlreifen, inklusive Ablaufventil mit verchromtem Messing-Standrohr 120 mm als Überlaufsicherung, alternativ ohne Aufpreis mit Clickerventil / ohne Überlaufsicherung. Beckentiefe ca. 15 cm. Montageskizze senden wir auf Anfrage gern zu.



WB K 51, WTP, V2A



WB K 40x18, WTP, antik, Clicker



WAV L



WB K 65x52, Clicker



WT K, EB



WT K, EB

Best.Nr.	Ausführung	Lärche	Kambala
WB..51	Aufsatz-Waschbecken Ø 51 cm x 22 cm		
WB..40	Aufsatz-Waschbecken Ø 40 cm x 22 cm		
WB..65x52	Aufsatz-Waschbecken, oval, 65 cm x 52 cm x 22 cm		
WTP...	Waschtischplatte (unter WB geschraubt, max. ca. 75 cm x 60 cm)		
WT...	Säulen-Waschtisch Ø 51 cm x ca. 90 cm		
EB..	Einlegeboden für Säulen-Waschtisch		
WAV...	waagerechte Wandanschlussverkleidung für Aufsatz-Waschbecken oder Säulen-Waschtisch z.B. für "stehende" Waschtischbatterie		
V2A WB/WT	Satz Edelstahlreifen anstatt feuerverzinkt (antik: gleicher Aufpreis)		

## Whirlpools und Whirlwannen

Standardausstattung: Aus Lärche oder Kambala, innen und außen mit transparenter Hygieneversiegelung beschichtet. Die transparente Versiegelung ist nicht für Aufstellung im Freien geeignet. Aufpreis für uv-beständige Ausführung mit Deckel siehe Ausstattungsvarianten Sauna-Tauchbottiche. Für eine Ausstattung mit Deckel muss der Whirlpool ringsum einheitlich hoch sein ohne Erhöhung am Kopfende (siehe nächste Seite: „Luftbügel“).

Whirlwannen sind außen 70 cm hoch, innen 52,5 cm.

Whirlpools sind außen 100 cm hoch, innen 82,5 cm und werden inklusive Blockauftritt als Außentreppe geliefert.

Der obere Rand ist an einem Ende 10 cm höher gezogen (i.d.R. Kopfende). Alternativ ist ringsum einheitliche Höhe möglich bei Montage eines auf der Verkleidung montierten Luftbügels (siehe nächste Seite).

Je nach Größe mit 3 - 5 nachspannbaren feuerverzinkten Bandstahlreifen, inklusive Standard-Ablaufventil mit Stopfen für Entleerung des Whirlpools bzw. mit Clicker-Ventil zur Entleerung der Wanne und Kugelhahn mit Bedienungsgriff auf der Verkleidung für Entleerung der Rohrleitungen. Inklusive außenliegendem Überlauf aus PVC unter der Verkleidung, fest mit dem Geruchverschluss unter dem Ablauf verrohrt.

Alle Whirlpools und -wannen inklusive Wandanschlussverkleidung für Eckaufstellung, längs an Wand oder mit Kopf- / Fußende an Wand. Aufpreis für Wandanschlussverkleidung in Nische: siehe Differenz zwischen Version „Ecke“ und Version „Nische“ bei Badewannen.

Preise inklusiv Rückenlehnen bzw. Brettsitzen wie unten angegeben, zusätzliche oder alternative Sitzhilfen sind möglich.

Alle Whirlpools werden mit einsatzbereitem Luftmassagesystem geliefert (Jetpaket gegen Aufpreis):

Whirlpoolgebläse mit integrierter Heizung für Luft, elektronische Steuerung für stufenlose Drehzahlregelung + / - sowie Intervallschaltung (= Drehzahl ständig variierend zwischen Minimum und Maximum), auf Wunsch mit automatischer Nachtrocknung. Bedienung über Sensortaster auf der Verkleidung. Anzahl der Luftdüsen aus massivem Messing (verchromt) siehe unten, jeweils 9 Düsenlöcher pro Düse.

Wir investieren lieber in hochqualitative Technikkomponenten und ersparen uns und Ihnen somit Reklamationen.

(\*) ... Bitte fügen Sie bei der Best.Nr. ein „K“ für Holzart Kambala oder ein „L“ für Lärche ein.

Best.Nr. (*)	Außenmaße	Lieferung inkl. Sitzhilfen und Luftdüsen	Lärche	Kambala
	ohne Vklgd. L x B x H (cm)			
<b>Whirlwannen (Außenhöhe 70 cm / 80 cm):</b>				
WW...119x73	119 x 73 x 70	1 demontierbare Rückenlehne, 7 Düsen		
WW...135x73	135 x 73 x 70	1 demontierbare Rückenlehne, 9 Düsen		
WW...151x73	151 x 73 x 70	1 demontierbare Rückenlehne, 9 Düsen		
WW...167x73	167 x 73 x 70	1 demontierbare Rückenlehne, 9 Düsen		
WW...183x73	183 x 73 x 70	1 demontierbare Rückenlehne, 11 Düsen		
WW...100x72	100 x 72 x 70	1 demontierbare Rückenlehne, 7 Düsen		
WW...110x77	110 x 77 x 70	1 demontierbare Rückenlehne, 7 Düsen		
WW...122x72	122 x 72 x 70	1 demontierbare Rückenlehne, 7 Düsen		
WW...130x79	130 x 79 x 70	1 demontierbare Rückenlehne, 7 Düsen		
WW...161x79	161 x 79 x 70	2 demontierbare Rückenlehnen, 9 Düsen		
WW...149x90	149 x 90 x 70	2 demontierbare Rückenlehnen, 9 Düsen		
WW...168x106	168 x 106 x 70	2 demontierbare Rückenlehnen, 9 Düsen		
WW...164x140	164 x 140 x 70	2 demontierbare Rückenlehnen, 12 Düsen		
WW...Ø112	Ø 112 x 70	1 demontierbare Rückenlehne, 9 Düsen		
WW...Ø153	Ø 153 x 70	2 demontierbare Rückenlehnen, 12 Düsen		
<b>Whirlpools (Außenhöhe 100 cm / 110 cm):</b>				
WP...100x72	100 x 72 x 100	1 Brettsitz à 2 Bretter, 7 Düsen		
WP...110x77	110 x 77 x 100	1 Bretts. à 2 Br. + 1 Innentrittstufe, 7 Düsen		
WP...130x79	130 x 79 x 100	2 Brettsitze à 2 Bretter, 7 Düsen		
WP...161x79	161 x 79 x 100	2 Brettsitze à 3 Bretter, 9 Düsen		
WP...149x90	149 x 90 x 100	2 Brettsitze à 3 Bretter, 9 Düsen		
WP...168x106	168 x 106 x 100	2 Brettsitze à 3 Bretter, 9 Düsen		
WP...Ø112	Ø 112 x 100	2 Brettsitze à 2 Bretter, 9 Düsen		
WP...Ø153	Ø 153 x 100	3 Brettsitze à 2 Bretter, 12 Düsen		



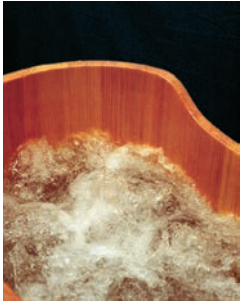

WWL



WWK + UWS



WP K Ø133



WWL 161x79x70, LB, V2A, TAB



WP K 100x72, V2A, LB



WP K 168x153x130 Aqua Bike



WWK 151x73x70/80, V2A, TAB

## Ausstattungsvarianten für Whirlpools und Whirlwannen

Best.Nr.	Ausführung
<b>TB WP</b>	Whirlpool teilbar auf halbe Bottichlänge für Transport durch zu schmale Türen
<b>LB</b>	Luftbügel aus Edelstahl (= Rohrbogen zwischen Gebläse und Düsen oberhalb Wasserspiegel). Anstatt erhöhtem Kopfende.
<b>LD</b>	Aufpreis je zusätzlich montierter Luftdüse. Maximal ca. 12 Luftdüsen pro Gebläse.
<b>LSys</b>	Zweites unabhängiges Luftmassagesystem für mehr als 12 Luftdüsen. Mit separatem Gebläse, Steuerung, Restwasserentleerung etc.
<b>SKV</b>	Seitenkanalverdichter 230 V anstatt Standard-Whirlpoolgebläse. Ideal für Dauereinsatz / lange Lebensdauer. Erhöhter Platzbedarf für Technik, ohne Drehzahlregelung, ohne Luftvorheizung, daher Luftheizung zusätzlich bestellen. 400 V Version: gegen Aufpreis
<b>LH</b>	Luftheizung mit Regelthermostat, 230V / 1500 W als Ergänzung zum SKV
<b>Jet1</b>	Jetpaket 1: zwei Venturi-Jetdüsen mit verstellbarer Strahlrichtung in Bottichwand eingebaut, 1 Luftregler in Verkleidung eingebaut, Ansaugöffnung in Bottichwand, Verbindung zwischen Jetpaket und Whirlpool über Rohrverschraubungen, Jetpumpe (230 V, 0,55 kW bis 1,4 kW) auf Montagebock, Erweiterung für Pumpenschaltung in Whirlpoolsteuerung.
<b>Jet2</b>	Jetpaket 2: identisch mit Jetpaket 1, zusätzlich werden in den Wasserkreislauf ein Doppelkartuschenfilter und ein elektrischer Durchlauferhitzer (400 V, 6 kW oder 9 kW) mit Regelthermostat eingebaut. Auf Wunsch auch Durchlauferhitzer oder Wärmetauscher mit anderer Leistung sowie ohne Filter.
<b>Jet2Eco</b>	Jetpaket 2 Eco: identisch mit Jetpaket 2, jedoch ohne Filter und mit elektrischem Durchlauf-Erhitzer 230 V mit 1,5 kW, 2 kW oder 3 kW.
<b>UV</b>	UV-Desinfektion als Ergänzung zum Jetpaket 1 oder 2 oder Jet2Eco
<b>JD</b>	2 zusätzliche Jetdüsen in Bottichwand montiert inkl. separatem Luftregler. Bei mehr als insgesamt 5 Jetdüsen wird ggf. ein weiteres Jetpaket 1 erforderlich. Der Preis für eine evt. erforderliche zusätzliche Verkleidung ist im Aufpreis nicht enthalten.
<b>UWS</b>	Unterwasser-Scheinwerfer, Halogen, 12 V / 50 W, inkl. Trafo, Steuerungs- und Taster-Erweiterung. Alternativ: Multicolor LED Scheinwerfer mit Farbwechsel-Programmen und Fernbedienung: + 0%

Weitere Ausstattungsvarianten siehe unter Tauchbottiche und Badewannen wie z.B.

**Bandstahlreifen aus Edelstahl, Sitzhilfen, Bottich bzw. Wanne schmaler, Konturausschnitt, Fußstütze ...**

## Regentonnen aus massivem Holz

Aus Kambala oder Lärchenholz sauber innen und außen rund gehobelt, je nach Größe mit 3 - 4 nachspannbaren Bandstahlreifen, inklusive Holzdeckel aus Thermo-Sperrholz. Deckel auf Wunsch mit Ausschnitt für Regenfallrohr (ggf. Rohr-Ø angeben), inklusive Ablaufventil mit Schlauchanschluss, transparentem Schlauch und Schlauchhalterung.

Der außen an der Tonnenwand eingehängte Schlauch dient gleichzeitig als Wasserstandsanzeige, als Überlaufsicherung und zur Wasserentnahme. Außen Wetterschutzlasur, innen schwimmbadblaue oder schwarze Hygieneversiegelung.

Auf Wunsch mit reduzierter Ausstattung (z.B. ohne Deckel, ohne Ablaufventil, ohne Wetterschutzlasur) oder in veränderter Ausführung (Maße, Anschlussbohrungen z.B. für Schlauchanschluss von Regensammler etc.). Preise hierfür auf Anfrage.

Preise für Regensammler aus Kupfer, Titanzink oder Edelstahl sowie für Teichheizer mit Frostwächter ebenfalls auf Anfrage.

Best.Nr.	Ausführung	Lärche	Kambala
<b>RT..63</b>	200 Liter Inhalt (randvoll 216 Liter), Ø 63 cm, 100 cm hoch:		
<b>RT..110x77</b>	450 Liter Inhalt (randvoll 480 Liter), oval, 110 cm x 77 cm, 100 cm hoch:		
<b>RT..112</b>	690 Liter Inhalt (randvoll 735 Liter), Ø 112 cm, 100 cm hoch:		



RT K 63



RT L 63 „silbergrau“



RT K Detail



PB L Ø63x70 natur



Deckel / cover



Wasserspiel

## Pflanzenbottiche aus massivem Lärchen- oder Kambalaholz

Best.Nr. „PB ...“ Zylindrisch, mit 2 nachspannbaren feuerverzinkten Bandstahlreifen, Außendurchmesser 51 cm oder 63 cm, aus Lärche oder Kambala. Auf Wunsch entweder wasserdichte Ausführung oder mit Bohrungen im Boden (für direkte Bepflanzung).

<b>Höhe:</b>	<b>45 - 48 cm</b>	<b>50 - 70 cm</b>
<b>Holzart:</b>	<b>Lärche    Kambala</b>	<b>Lärche    Kambala</b>

**innen und außen Holz naturbelassen**

**außen natur, innen blaue oder schwarze Hygieneversiegelung**

**außen Wetterschutzlasur, innen blaue od. schwarze Hyg.vers.**

## Badebottiche mit außen stehendem

### holzbeheiztem Ofen

Unsere Outdoorbottiche und -badewannen (ausgestattet mit Deckel und Wetterschutzlasur) lassen sich auch kombinieren mit außerhalb des Bottichs / der Wanne stehendem Holzbeheiztem Ofen.

Zur Kombination mit dem 40 kW Ofen sollte der Bottich idealerweise eine Außenhöhe von mindestens 110 cm haben.

Ein runder Holzsockel in Böttcherbauart gehört bei diesem Ofen mit dazu.

Der kleinere 15 kW Ofen kann mit jeder Bottichhöhe kombiniert werden, sogar mit unseren Holzbadewannen und Whirlwannen.

Vorteil der Bottiche mit außen stehenden Öfen: reinigungsfreundlicher und mehr Platz im Bottich.

Vorteil der Unterwasseröfen: besserer Wirkungsgrad und Holz komfortabler von oben nachzulegen.



Chofu 15 kW + WW K



Chofu 40 kW + TB K

**Chofu 15 kW inkl. Anschlüssen**

**Chofu 40 kW inkl. rundem Holzsockel und Anschlüssen**



## **Badebottiche mit Holzbeheiztem Unterwasserofen**

Die Bottiche sind außen 100 cm hoch (Innentiefe 82,5 cm) einsatzbereit komplett montiert (kein Bausatz!) und mit nachspannbaren Bandstahlreifen aus rostfreiem Edelstahl abgebunden. Zum Lieferumfang gehören zusätzlich zum Bottich und Ofen eine Einstiegsleiter zum Anhängen, ein montiertes Ablaufventil, ein Ofenschutzgitter, 2 Sitzbänke (bei Ø 207 cm: 3 Sitzbänke mgl.) sowie ein mehrteiliger Deckel aus Bootsbau-Sperrholz, sofern unten in der Tabelle angegeben.

Der Original-Ofen besteht aus Marine-Aluminium und kann den Pool in ca. 2 - 3 Stunden auf Badewassertemperatur aufheizen. Die Temperaturregelung erfolgt über die Heizdauer und -intensität sowie über die Drosselung der Zuluft und ggf. Nachfüllen von kaltem Wasser. Der Ofen wird mit Kaminrohr aus rostfreiem Edelstahl, Hitzeschutzrohr, Regenhaube und Ascheschaufel geliefert. Wir warnen vor Billig-Kopien des Originalofens wegen Sicherheitsrisiken.

Ebenso raten wir eindringlich von selbst zu montierenden Bottich-Bausätzen ab.



TB K Ø153, V2A XXL, Outdoor



BB K 168x137



BB K 130x126



Unterwasserofen /  
snorkel stove



BB K 168x137, V2A XXL



BB RC Ø207

**Größe in cm:**

**110 x 124    130 x 126    168 x 137    Ø 153    Ø 207**

**Kambala, innen transparent versiegelt, außen Wetterschutzlasur, mit Deckel.**

**Red Cedar, innen transparent versiegelt außen Wetterschutzlasur, mit Deckel**

**Accoya, innen gebeizt und versiegelt, außen Wetterschutzlasur, mit Deckel.**

**(Accoya: maximale Resistenz, minimales Quellen / Schwinden)**



**Linke GmbH**

Gewerbegebiet 7  
D-09306 Königshain-Wiederau

Verkauf: [verkauf@linkegmbh.net](mailto:verkauf@linkegmbh.net)  
Technik: [technik@linkegmbh.net](mailto:technik@linkegmbh.net)

Internet: [www.linkegmbh.net](http://www.linkegmbh.net)  
Onlineshop: [www.ofenkauf24.de](http://www.ofenkauf24.de)

Service-Hotline: 037202 / 8879-11  
Fax-Eingang: 037202 / 8879-19

*Abbildungen sowie Beschreibungen in dieser Broschüre sind vorbehaltlich konstruktiver, baulicher und technischer Änderungen. Eine Haftung daraus kann nicht abgeleitet werden.*